

Casă la parter: **EDYTA**

Cod proiect: **P1-0192**



**CASE MEXI**
Construcții de case
pe structură metalică ușoară

Specificații

Suprafață construită: **107.84** m²
Suprafață utilă: **86.27** m²
Terasă acoperite: **5.46** m²
Volum net: **260.58** m³
Dimensiunile clădirii: **10.4x11.8** m
Dimensiuni minime teren: **18.4x23.3** m
Înălțimea clădirii: **5.40** m
Unghiul acoperișului: **25°**
Suprafață acoperiș: **150.00** m²
Terasă neacoperite: **25.00** m²

Parter

Living: **32.73** m²
Bucătărie: **7.88** m²
Hol: **8.49** m²
Vestibul: **2.41** m²
Baie: **5.98** m²
Toaletă: **1.52** m²
Dormitor: **10.72** m²
Dormitor: **13.06** m²
Spațiu tehnic: **3.48** m²



www.casemexi.ro

Plan Parter

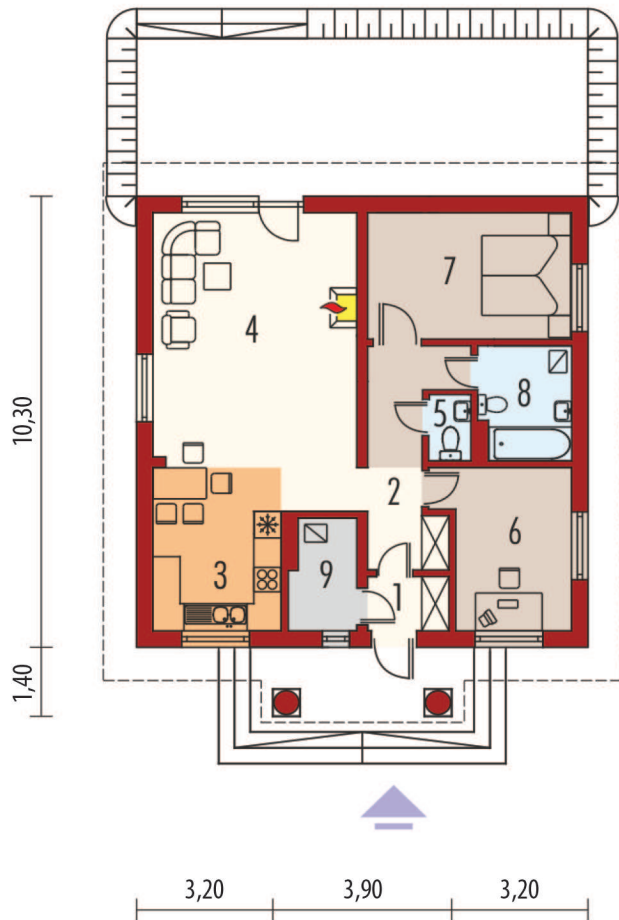

Dimensiuni minime la Teren

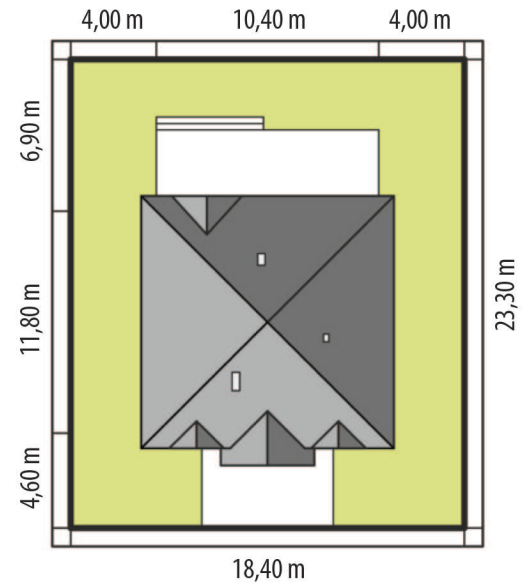

Dacă nu găsiți la noi casa dorită,
vă așteptăm cu **proiectul Dumneavoastră!**

Fațade



Descriere

Casă fără etaj cu subsol proiectată pentru o familie de 2-3 persoane și după extindere la 121 m² pentru 4-5 persoane. La parter, în plus față de camera de zi și bucatăria sunt două dormitoare și o baie. Casa poate fi implementată în trei etape. În cele din urmă, oferă patru dormitoare și două baine. Forma simplă și funcțională a casei se bazează pe un plan rectangular, care reduce costurile de construcție.

Prețuri - pe structură metalică ușoară (informativ)

LA ROȘU 17.138 €

SEMIFINISAT 36.488 €

LA CHEIE 45.334 €

Casă cu mansardă: **Lea G1**

Cod proiect: **M1-0815**



**CASE MEXI**
Construcții de case
pe structură metalică ușoară

Specificații

Suprafață construită: **164.68** m²
Suprafață utilă: **131.75** m²
Volum net: **377.34** m³
Dimensiunile clădirii: **13.0x7.7** m
Dimensiuni minime teren: **21.1x18.2** m
Înălțimea clădirii: **8.16** m
Unghiul acoperișului: **42°**
Suprafață acoperiș: **167.00** m²
Terase neacoperite: **40.00** m²
Garaj: **20.97** m²

Parter

Living: **19.36** m²
Bucătărie: **5.90** m²
Hol: **7.10** m²
Vestibul: **1.78** m²
Birou: **9.92** m²
Baie: **2.27** m²
Cămară: **1.27** m²
Spațiu tehnic: **6.75** m²

Mansardă

Baie: **6.11** m²
Coridor: **4.65** m²
Dormitor: **8.19** m²
Dormitor: **6.97** m²
Dormitor: **9.39** m²



www.casemexi.ro

Plan Parter

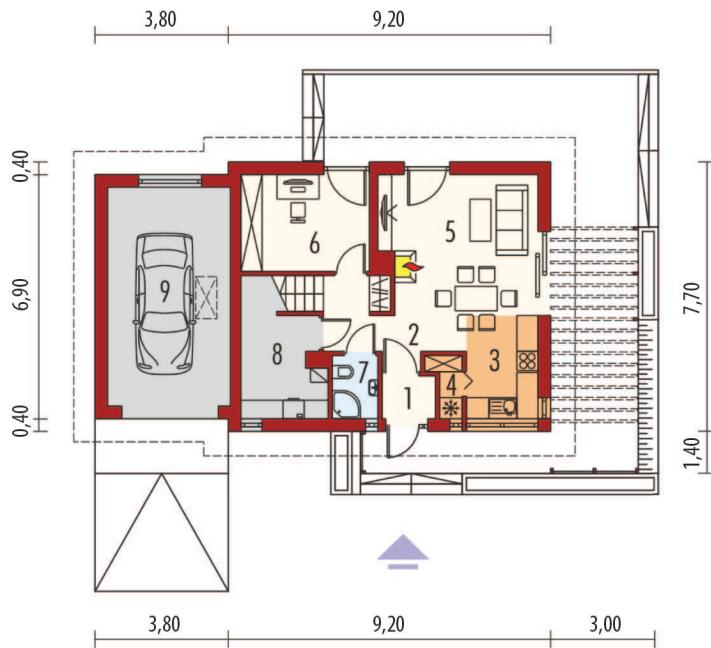

Plan Mansardă

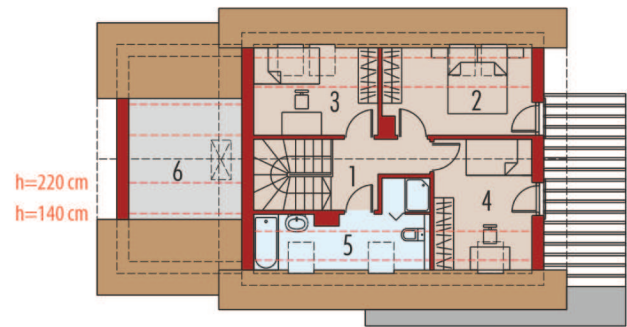

Dimensiuni minime la Teren

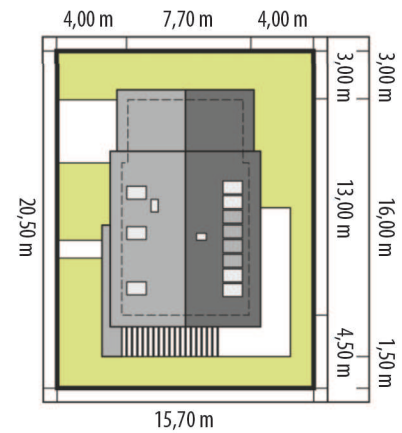

Fațade

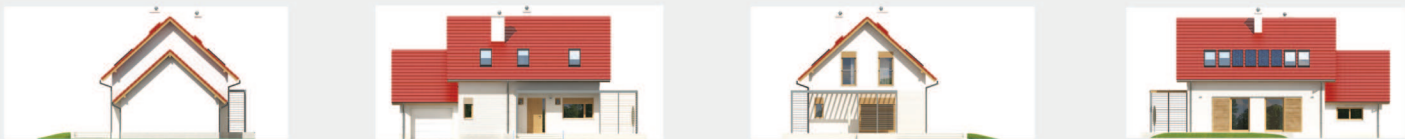

Descriere

Proiectul LEA G1 propune o casă într-un stil modern și o soluție funcțională. Forma compactă determină eficiență energetică și o bună ergonomie a spațiilor, intenția fiind de a maximiza confortul de zi cu zi a gospodăriei. Planul este divizat în zonă de living la parter, și o zonă de noapte la mansardă. Astfel casa este confortabilă și ușor de utilizat. La parter se află un living, o bucătărie, baie, birou, și un spațiu tehnic. La mansardă, zona de noapte oferă posibilitatea amenajării a 3 dormitoare și o baie.

Prețuri - pe structură metalică ușoară (informativ)

LA ROȘU 25.525 €

SEMIFINISAT 51.874 €

LA CHEIE 60.932 €

Notă informativă.

Suprafața încăperilor de la nivelul mansardei nu conțin suprafețele înclinate, astfel aceste suprafețe apar mai mici în descriere.

Casă cu etaj: **AGATA**

Cod proiect: **E1-0891**



Specificații

Suprafață construită: **144.64** m²
Suprafață utilă: **107.14** m²
Volum net: **347.54** m³
Dimensiunile clădirii: **9.6 x 10.1** m
Dimensiuni minime teren: **17.6 x 20.1** m
Înălțimea clădirii: **7.85** m
Unghiul acoperișului: **18°**
Suprafață acoperiș: **148.20** m²
Terasă neacoperite: **39.36** m²

**CASE MEXI**
Construcții de case
pe structură metalică ușoară

Parter

Living: **27.24** m²
Bucătărie: **11.93** m²
Hol: **9.32** m²
Toaletă: **2.14** m²
Vestibul: **1.91** m²
Birou: **9.75** m²
Spațiu tehnic: **3.90** m²

Etaj

Baie: **6.70** m²
Coridor: **2.97** m²
Dormitor: **12.86** m²
Dormitor: **19.60** m²
Dormitor: **8.82** m²



www.casemexi.ro

Plan Parter

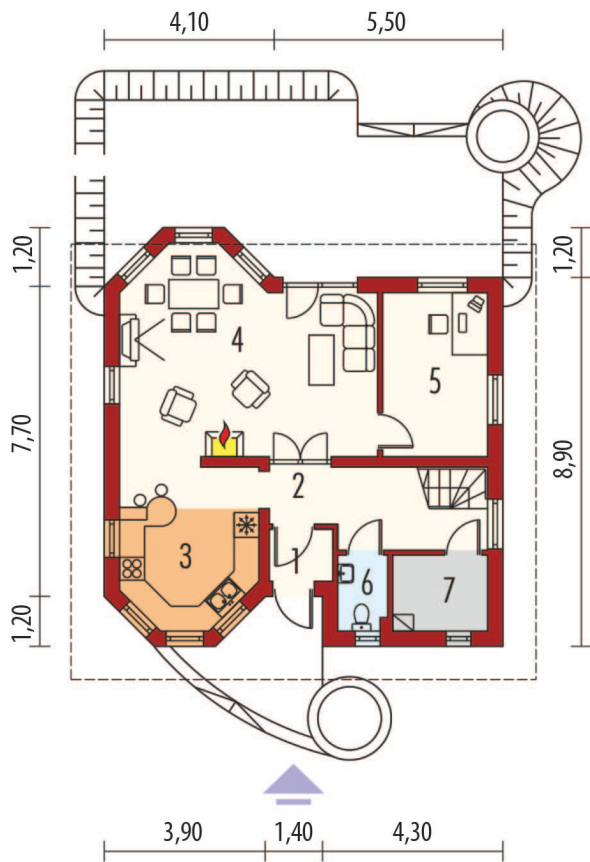

Plan Etaj

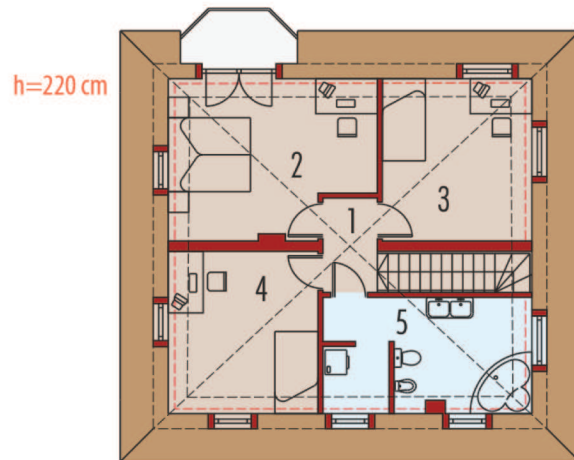

Dimensiuni minime la Teren

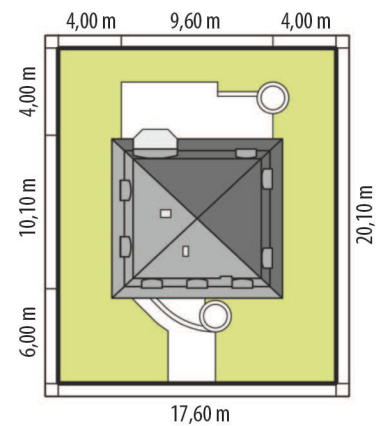

Fațade



Descriere

Casa familială cu două nivele. Proiectul va pune accentul pe soluțiile clasice. Clădirea se bazează pe un plan patrat, și oferă camere cu forme regulate. Peretii interiori se alătură, de asemenea la un unghi drept, facilitând astfel aranjamentul ulterior. Living cu zonă de luat masă. Selectarea proiectului de construcție pentru acoperis a fost utilizată în perioada barocă. Clădirea are un design simplu și o diviziune clară în zonele. La parter unde este o bucătărie legată de living, cu un semineu situat central, toaletă, birou și o sală de utilitate. Sunt trei dormitoare la etaj și o baie confortabilă.

Prețuri - pe structură metalică ușoară (informativ)

LA ROȘU

22.419 €

SEMIFINISAT

45.562 €

LA CHEIE

55.686 €



Cine suntem și Ce vă oferim

Compania Case Mexi realizează construcții pe structură metalică indiferent de scopul utilizării clădirii, case, hale de producție, spații de birouri, etc.

Suntem producători de profile metalice, conform normativelor europene Eurocod 3 și certificați CE, din oțel structural S350 cu strat de zinc 275G/mp. La construcțiile de case pentru pereții exteriori folosim profile de 140 mm, la planșee folosim profile de la 190 la 300 mm. Astfel planșeele create de noi suportă straturi de beton și sunt foarte rigide.

Casele executate de noi au un coeficient atât termic cât și fonic net superior caselor din cărămidă. Din punct de vedere seismic, sunt cele mai rezistente tipuri de construcție. Casele Mexi sunt ridicate într-un timp foarte scurt și de o calitate înaltă.

Avantaje oferite

IZOLARE SUPERIOARĂ

O clădire prefabricată din oțel cu pereți tip Mexi atinge cele mai înalte valori de izolare disponibile oriunde, fără goluri termice. Acest lucru se transpune în facturi mai mici de energie pentru totdeauna, credite verzi, și o clădire mai confortabilă pentru început!

FLEXIBILITATE în DESIGN

Oțelul prefabricat oferă cel mai înalt nivel de flexibilitate în design din lume. Oțelul permite posibilități arhitecturale care ar fi imposibil de realizat cu orice alt material. Și acest lucru nu înseamnă că trebuie sacrificată estetica dorită. Cu oțelul prefabricat oportunitățile de proiectare sunt cu adevărat fără sfârșit. De la clasic la modern, de la linii perfect drepte la linii curbate, toate pot fi realizate din structură metalică.

DURABILITATE CRESCUTĂ

Locuințele pe structură metalică sunt cu mult mai rezistente în timpul cutremurelor, inundațiilor, incendiilor și alte dezastre care ar distruge în mod normal, o construcție. Companiile de asigurări știu acest aspect, iar ratele vor reflecta permanent acest lucru!

CONSTRUIRE RAPIDĂ

Construcțiile metalice prefabricate boltite și înșurubate se ridică mai repede decât orice altă metodă de construcție tradițională. Ele pot fi realizate în unele dintre cele mai neaccesibile, mai mici sau mai îndepărtate locații de construcții din lume. O structură metalică se ridică în termen de doar câteva zile iar până la cheie în 3 - 4 luni.

Stadiile de construcție ale Caselor MEXI pe structură metalică ușoară

LA ROȘU

Timp de execuție: **2 săptămâni**

- Proiect de arhitectură
- Proiect de rezistență faza PT (proiect tehnic)
- Proiect de instalații electrice, sanitare, termice faza DTAC (documentația tehnică pentru obținerea autorizației de construcție)
- Proiect de fundație
- Structura metalică din profile zincate 140mm
- Panouri vidwall pe pereți (rezistente la foc și umiditate)
- Panouri osb3 pe șarpantă

SEMIFINISAT

Timp de execuție: **2 luni**

Stadiul la roșu la care se adaugă următoarele materiale:

- Polistiren EPS 80 de 100mm Swispor sau Austrotherm
- Polistiren extrudat pe soclu de 30mm Swispor sau Austrotherm
- Plasă de fibră de sticlă
- Masă de spaclu
- Invelitoare metalică Novatik sau ceramică Tondach
- Tâmplărie exterioară PVC cu profil 5 camere, trei sticle tip 4anotimpuri Veka, Salamander, Rehau
- Termoizolație cu vată bazaltică de mare densitate de 100mm
- Instalații electrice introduse în tubulatură plastic
- Instalații sanitare
- Instalații termice în pardoseală
- Sapa semiuscată peste țevile de instalație termică
- Folie aluminizată antivapori pe pereții exteriori
- Wată minerală între pereții interiori de 100mm
- Wată minerală în tavan 200mm
- Plăci de gips carton 2 straturi pe fiecare parte a peretelui inclusiv și pe tavan
- Lambriu exterior la pazie și terase acoperite
- Sistem pluvial

LA CHEIE

Timp de execuție: **3 luni**

Stadiul semifinisat la care se adaugă următoarele:

- Tencuială decorativă pe pereții și soclul casei
- Finisarea pereților în interior (gletuit și zugrăvit în alb)
- Gresie pe pardoseală 50ron/mp
- Faianță pe pereți 50ron/mp
- Parchet laminat 40ron/mp
- Cabină de duș 600ron/buc
- Vas toaletă cu rezervor 300ron/buc
- Bideu 150ron/buc
- Vană 500ron/buc
- Lavoar 300ron/buc
- Baterii (robineți) 300ron/buc
- Uși de interior 500/buc
- Aparatajele electrice 15ron/buc
- Corpuri de iluminat în bai, garaj, cameră tehnică 100ron/buc
- Corpuri de iluminat în living, bucatărie, hol și dormitoare 300ron/buc

! NOTĂ la PREȚURI

Preturile afișate nu includ fundația pentru că acesta diferă în funcție de studiul geotehnic. Tabloul electric nu conține siguranțe diferențiale. Lambriurile de lemn pe exteriorul casei și pe terasă, uși de garaj nu sunt incluse. Nu sunt incluse șeminee și hornuri. Branșamentele la utilități se vor executa de către beneficiar. Termenele de execuție sunt calculate din momentul începerii lucrărilor ținând cont de planificarea constructorului, deplasarea se face după obținerea autorizației de construcție.



(+4) 0773 751 610
case@mexi.ro

Mexi Group - ROMÂNIA

CONSTRUIM în toată ȚARA
prin rețeaua noastră de distribuitori și constructori!



www.casemexi.ro